

M18 FUEL™

DRIVEN TO OUTPERFORM.™



NEW

**M18 FUEL™ GEN III Trapano a percussione e
rotativo FUEL**



M18 FUEL™

DRIVEN TO OUTPERFORM.™

LEADER NELLA TECNOLOGIA A BATTERIA

2008/9



**REDLINK™
INTELLIGENCE**
IL MIGLIOR
SISTEMA DEL
MERCATO

2010/11



**RED
LITHIUM-ION**

2012/13



**FUEL: DRIVEN
TO
OUTPERFORM**

2015



**NUOVO
LIVELLO DI
PERFORMANCE**

2016



**DIGITALIZZAZIONE
DEL CANTIERE**

2018



**GUIDATI DALLE
PERFORMANCE**

UNA SOLA PIATTAFORMA DAL 2008

THE **M18** SYSTEM

ALTE PERFORMANCE

La miglior tecnologia del pianeta

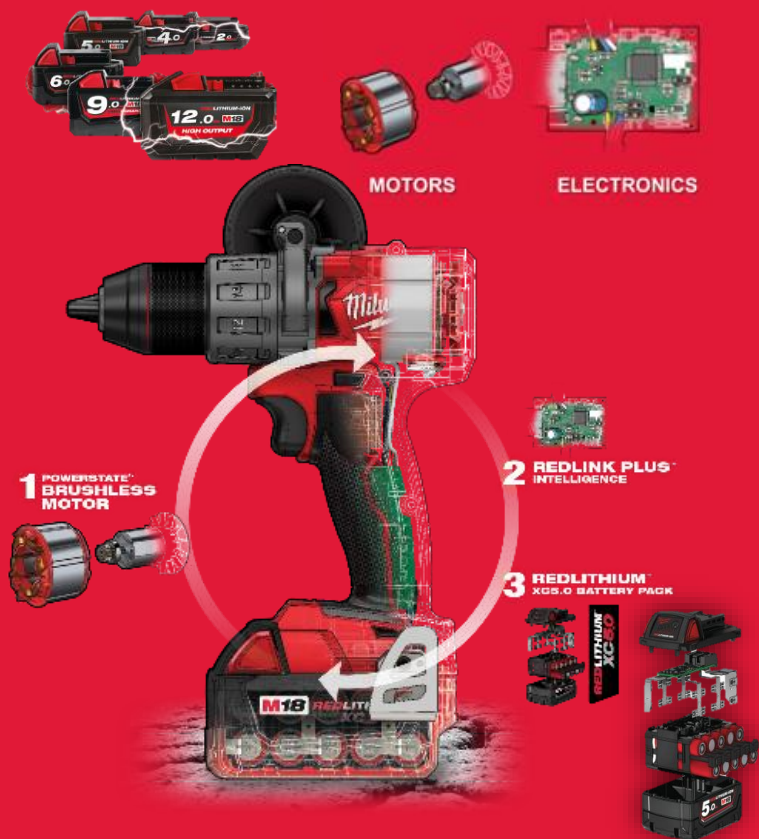

FOCUS UTILIZZATORE

Focus alle soluzioni per i differenti canali



AMPIEZZA DI GAMMA

Protezione dell'investimento dell'utilizzatore





Nothing but **HEAVY DUTY.**

M18 FUEL

DRIVEN TO OUTPERFORM.



2012

1st GENERAZIONE TRAPANI

1° trapano al mondo brushless ad alte performance



2015

2nd GENERAZIONE TRAPANI

Maggiori performance, Più compattezza



2018

3rd GENERAZIONE TRAPANI

La nuova rivoluzione



PIU'

POTENZA



MINORI

DIMENSIONI



MAGGIOR

VELOCITA'

SOTTO

CARICO

M18 FUEL
DRIVEN TO OUTPERFORM.

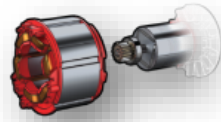

Nuovo motore Brushless POWERSTATE™

- Migliorato il processo di avvolgimento del rame con il 30% di rame in più
 - ✓ Fino al 30% in più di potenza alla velocità massima
- Riprogettato il posizionamento degli elementi interni per ridurre la lunghezza complessiva



Elettronica REDLINK PLUS™ Ottimizzata

- Nuovo design della scheda integrate nel motore
 - ✓ Lunghezza ridotta
- Aumento della capacità termica con un nuovo processore
 - ✓ Esegue applicazioni gravosa alla velocità massima



Nuova meccanica brevettata

- Design della scatola degli ingranaggi brevettato per ridurre lunghezza e diametro
 - ✓ 22mm in meno di lunghezza, 6mm in meno di diametro
- Rapporto di trasmissione ottimizzato per prestazioni migliorate
 - ✓ 30% di potenza in più, 2X velocità di foratura nelle applicazioni più impegnative



Nuovo mandrino leader nel settore

- Nuovo meccanismo interno per una miglior ritenuta degli inserti
- Ganasce di ossidiana nera per una maggior resistenza in cantiere
 - ✓ 10% in più di resistenza alla corrosione
- Nuova zigrinatura per una miglior presa e miglior chiusura manuale
 - ✓ 30% in più di presa

RISULTATI:

Fino al 30% di
potenza in più

Fino a 38mm di
lunghezza inferiore

Fino a 2X velocità di
foratura

Nuova impugnatura laterale

Aumenta la presa nelle applicazioni più impegnative

Design della meccanica

Nuova frizione elettronica progettata per ridurre peso, lunghezza e diametro

2 velocità

Aggiusta la velocità per aumentare le performance & per un miglior controllo durante l'applicazione

Motore Brushless POWERSTATE™

Nuovo motore Milwaukee, fino al 30% di maggior potenza

Nuovo mandrino

Aumentata la resistenza alla corrosione e migliorata la ritenuta degli inserti

Elettronica REDLINK Plus™

Comunicazione tra batteria e motore per massimizzare potenza ed efficienza

Impugnatura in gomma premium

Aumenta il comfort durante l'utilizzo

Luce LED

Illumina la superficie di lavoro

Gancio

Gancio per riporre l'utensile



M18

2018

JAN

FEB

MAR

APR

MAY

JUN

JUL

AUG

SEP

OCT

NOV

DEC

COMPATTO



PERFORMANCE

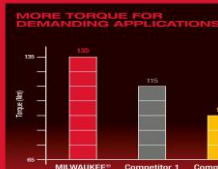

MANDRINO



IL MIGLIORE DELLA SUA CATEGORIA

- Performace top di gamma con un design compatto - **135Nm** di coppia massima
- Velocità 1 – **0 - 550 (giri/min), 0 - 8.800** percussioni/min
- Velocità 2 – **0 – 2.000 (giri/min), 0 – 32.000** percussioni/min
- Il nuovo motore Powerstate con il **30%** in più di rame
- Fornito di una protezione digitale avanzata al sovraccarico per utensili e batterie, e migliora in modo eccezionale le prestazioni dell'utensile sotto carico

IL PIU' COMPATTO DELLA CATEGORIA SUL MERCATO

- Il trapano ad alte performance più compatto della sua categoria con solo **175mm** di lunghezza complessiva.
- **Fino al 48%** più corto della concorrenza
- Solo **1,4Kg** (180 g più leggero del modello precedente) **2.1Kg** con la batteria da **5.0Ah**

NUOVO MANDRINO HEAVY DUTY

- Ganasce di ossidiana nera per una maggior resistenza in cantiere
- Nuovo rivestimento del mandrino per un miglior grip
- Miglioramento del meccanismo del mandrino per ridurre il serraggio eccessivo

CARATTERISTICHE EXTRA

- Nuova impugnatura per migliorare il lavoro
- Nuova posizione del LED: **40%** in più di luminosità allo spazio di lavoro



M18 FPD2-502X

SSP : 469€



Nothing but **HEAVY DUTY.**



M18 FUEL™ Avvitatore ad impulsivi



M18 FUEL™

DRIVEN TO OUTPERFORM.™



2012

1° GENERAZIONE
AVVITATORE AD IMPULSI

Il primo al mondo avvitatore
ad impulsi Brushless ad alte
performance



2015

2° GENERAZIONE
AVVITATORE AD IMPULSI

Maggiori
performance, più
compatto



2018

3° GENERAZIONE
AVVITATORE AD IMPULSI

La nuova
rivoluzione



FINO AL 30% DI

VELOCITA'

IN PIU' IN AVVITATURA



IL PIU'

COMPATTO



FINO AL 25% DI

POTENZA

IN PIU'

THE **M18** SYSTEM

ALTE PERFORMANCE

La miglior tecnologia del pianeta

FOCUS UTILIZZATORE

Focus alle soluzioni per i differenti canali

AMPIEZZA DI GAMMA

Protezione dell'investimento dell'utilizzatore

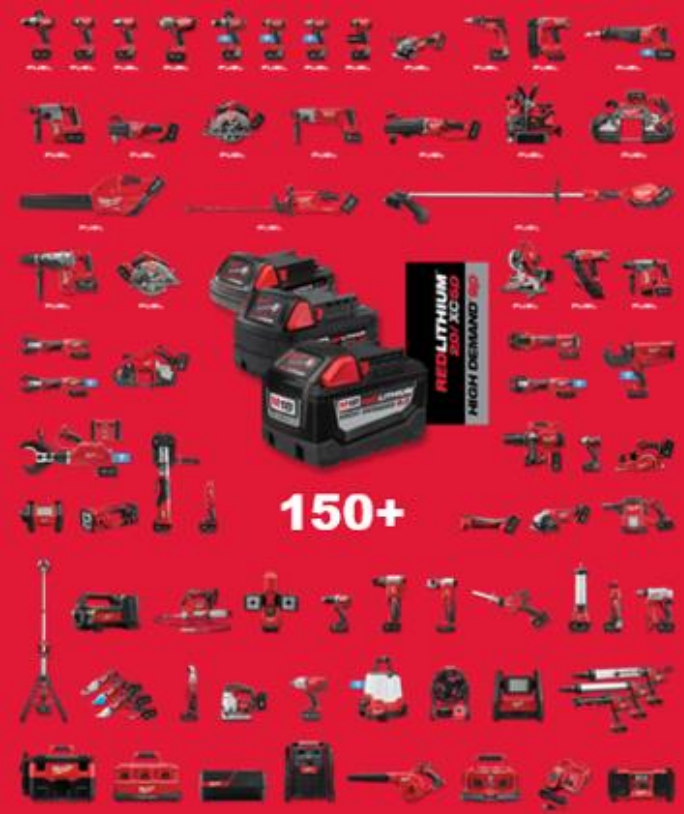
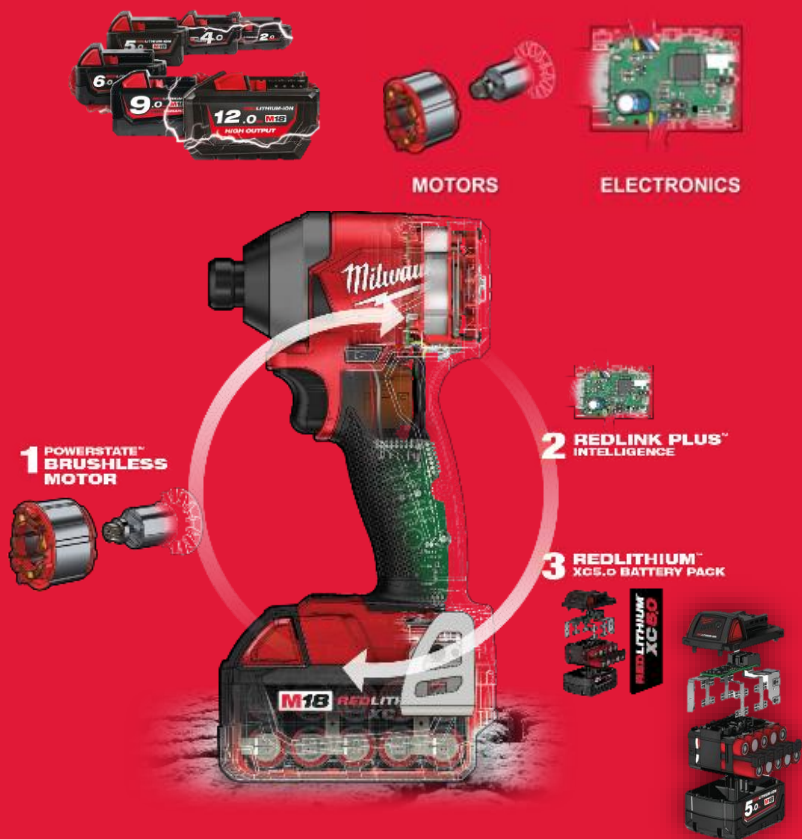

M18 FUEL
DRIVEN TO OUTPERFORM.™

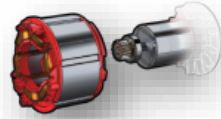

Nuovo motore Brushless POWERSTATE™

- Migliorato il processo di avvolgimento del rame con il 30% di rame in più
 - ✓ Fino al 30% in più di potenza alla velocità massima
- Riprogettato il posizionamento degli elementi interni per ridurre la lunghezza complessiva

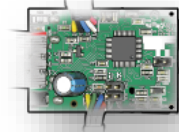

Elettronica REDLINK PLUS™ Ottimizzata

- Nuovo design della scheda integrate nel motore
 - ✓ Lunghezza ridotta
- Aumento della capacità termica con un nuovo processore
 - ✓ Fino al 30% di velocità di avvitatura in più e 226Nm di coppia massima



Nuova meccanica brevettata

- Nuovo design di martello e incudine per una minor lunghezza complessiva
 - ✓ Fino a 13 mm più corto
- Rapporto di trasmissione ottimizzato per prestazioni migliorate
 - ✓ 30% di velocità di foratura in più, 25% di maggior coppia



Aggiornamento modalità

- Drive control con 4 modalità, ottimizzazione per le vite autofilettanti
Modalità che riduce la possibilità di rovinare la vite o il materiale
 - ✓ L'utensile si blocca una volta che la vite è in battuta

RISULTATI:

Fino al 30% di
velocità in più

L'avvitatore ad impulsi più
compatto del mercato

Fino al 25% di potenza
in più

Progettazione della meccanica

Nuovo design di martello e incudine per maggior velocità e minor lunghezza complessiva

Inserimento del bit con una singola mano

Semplice e veloce inserimento ed estrazione del bit

Luce LED

Per illuminare la zona di lavoro

Impugnatura in gomma premium

Aumenta il comfort durante l'utilizzo

DRIVE CONTROL™ 4 modalità

Maggiore controllo dell'utilizzatore durante le applicazioni

La modalità vite autofilettante ferma l'utensile quanto la vite è inserita così da evitare strappi

Motore Brushless POWERSTATE™

Nuovo motore Milwaukee fino al 30% di velocità in più in avvitatura

Elettronica REDLINK Plus™

Comunica tra batteria e motore per massimizzare potenza ed efficienza

Porta inserti

Per tenere un bit aggiuntivo sempre a portata di mano

Gancio

Gancio per riporre l'utensile



M18™ Fuel™ Avvitatore ad impulsi M18 FID2-502X

M18

2018

JAN

FEB

MAR

APR

MAY

JUN

JUL

AUG

SEP

OCT

NOV

DEC

COMPATTO

MORE ACCESS IN TIGHT SPACES



PERFORMANCE

MORE TORQUE

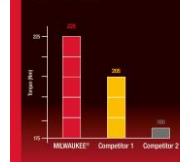

VELOCITA'

UP TO 50% FASTER DRILLING

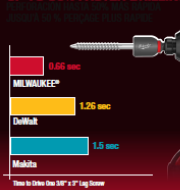

IL PIU' FORTE E VELOCE AVVITATORE DEL MERCATO

- Performace top di gamma con un design compatto - **226Nm** di coppia massima, il **25% in più** rispetto alla concorrenza
- Nuovo motore Powerstate con il **20% in più** di rame che garantisce maggiore potenza e è in grado di fornire **3.600 giri/min** e **4.300 colpi/min**

NUOVO RED LINK PLUS

- REDLINK PLUS™ fornisce una protezione digitale avanzata al sovraccarico per utensili e batterie, e migliora in modo eccezionale le prestazioni dell'utensile sotto carico

4-Velocità DRIVE CONTROL™

- Velocità 1: per lavori di precisione (0-1.900 giri/min, 0-1.200 colpi/min, 119Nm)
- Velocità 2: per prevenire danni al materiale (0-2.800 giri/min, 0-3.400 colpi/min, 176Nm)
- Velocità 3: per massime prestazioni (0-3600 giri/min, 0-4300 colpi/min, 226Nm)
- Velocità 4: per lavori di precisione che richiedono massime prestazioni

L'AVVITATORE PIU' COMPATTO DEL MERCATO

- Misura 117 mm in lunghezza (vs i 134mm Gen2)
- Pesa solo 1000 g senza la batteria

CARATTERISTICHE EXTRA

- Nuova posizione del LED: **40%** in più di luminosità allo spazio di lavoro



M18 FID2-502X

SSP : 469€

Trapano a percussione



FPD

FPD2

- ✓ 40% più potenza alla massima velocità
- ✓ 22mm più corto
- ✓ 180g in meno di peso
- ✓ 20% più velocità di avvitatura alla massima velocità
- ✓ Nuovo mandrino leader nel settore

Avvitatore ad impulsi



FID

FID2

- ✓ 30% più velocità di avvitatura
- ✓ 16mm più corto
- ✓ 23Nm in più di coppia
- ✓ Nella modalità autoforanti l'utensile si ferma una volta che la vite è in battuta



COMPACT BRUSHLESS

PIU' COMPATTO, MAGGIOR AUTONOMIA

NEW

**M18 Compact BRUSHLESS – Trapani e
avvitatore ad impuls**



M18 FUEL™

DRIVEN TO OUTPERFORM.™

LEADER NELLA TECNOLOGIA A BATTERIA

2008/9



IL MIGLIOR SISTEMA DEL MERCATO

2010/11



RED LITHIUM-ION

2012/13



FUEL: DRIVEN TO OUTPERFORM

2015



NUOVO LIVELLO DI PERFORMANCE

2016



DIGITALIZZAZIONE DEL CANTIERE

2018



GUIDATI DALLE PERFORMANCE

UNA SOLA PIATTAFORMA DAL 2008

THE **M18** SYSTEM

ALTE PERFORMANCE

Le performance migliori della categoria



FOCUS UTILIZZATORE

Focus alle soluzioni per i differenti canali



AMPIEZZA DI GAMMA

Protezione dell'investimento dell'utilizzatore



Vantaggi del brushless rispetto alla concorrenza



- + Utensile più compatto
- + Coppia pari a 60 Nm
- + Mandrino e scatola degli ingranaggi in metallo
- + Migliore durata nel tempo



M18™ Trapani Compact Brushless M18 CBLPD-402C

M18

2018

JAN

FEB

MAR

APR

MAY

JUN

JUL

AUG

SEP

OCT

NOV

DEC

IL PIU' COMPATTO

165 mm



AMPIEZZA DI GAMMA



MANDRINO



IL PIU' POTENTE DELLA CATEGORIA

- 60 Nm di coppia massima in un utensile compatto
- Velocità 1 – 0 - 500 giri/min, 0 - 7.500 percussioni/min
- Velocità 2 – 0 – 1.800 giri/min, 0 – 27.000 percussioni/min
- La miglior potenza della categoria

IL PIU' COMPATTO DEL MERCATO 18V

- Il più compatto della categoria con i suoi 165mm di lunghezza, 20% più piccolo rispetto ai competitor (*Dewalt DCD778 204mm, Makita DHP 482 176m*)
- Ottimo prodotto per inserire gli utilizzatori nel sistema M18

NUOVO MANDRINO HEAVY DUTY

- Le nuove ganasce migliorano la presa dei bits
- Nuovo rivestimento del mandrino per un miglior grip
- Miglioramento del meccanismo del mandrino per ridurre il serraggio eccessivo

PIU' DUREVOLE

- Mandrino e scatola degli ingranaggi in metallo rispetto alla concorrenza
- Sovraccarico potenziato in caso di situazioni estreme



M18 CBLPD-402C **SSP : € 319,00**

COMPACT BRUSHLESS

PIU' COMPATTO, MAGGIOR AUTONOMIA



NEW

M18 Compact BRUSHLESS – Avvitatore ad impulsi

✓ **MAGGIOR COMPATTEZZA**

- **Miglior bilanciamento e controllo**
- **Ideale per lavori in spazi stretti o sopra testa**

Il più compatto della sua categoria



MOTORE BRUSHLESS + **REDLITHIUM™ 4.0**
 Fornisce più energia e più efficienza Pacco batteria Lithium-Ion

= PIU' DEL 50% DI AUTONOMIA

Vite 6x80 in legno pressato

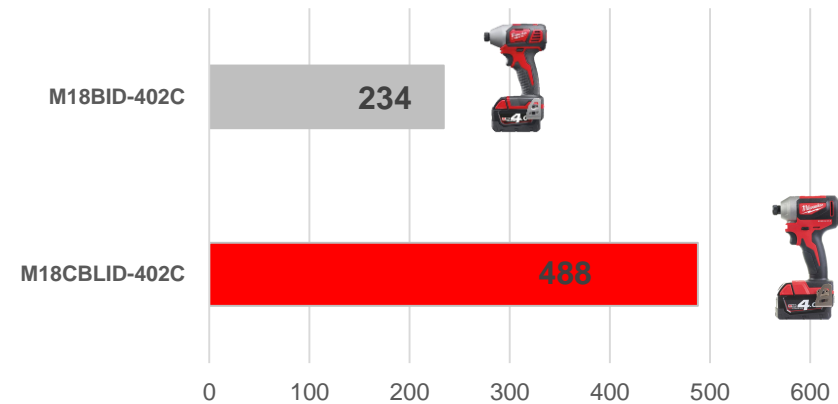

Più di 2 volte di autonomia con una sola carica

Meccanica di impatto ottimizzata

Coppia 180Nm – top nella categoria

Nuovo design compatto solo 130mm

Migliora ergonomia e accessibilità negli spazi stretti

Motore Brushless

Autonomia aumentata

Elettronica REDLINK™

La miglior elettronica del mercato

Impugnatura stretta e morbida

Massimo comfort durante l'uso prolungato

Luce LED

Illumina l'area di lavoro

Indicatore stato di carica della batteria

Visualizza la vita utile residua della batteria

M18™ REDLITHIUM™ Batteries

Un Sistema con oltre 135 utensili

Gancio alla cintura

Per un riposizionamento semplice dell'utensile



M18™ Avvitatore ad impulsi Compact Brushless

M18 CBLID-402C

M18

2018

JAN

FEB

MAR

APR

MAY

JUN

JUL

AUG

SEP

OCT

NOV

DEC

COMPATTO

COMPACT BRUSHLESS

MORE COMPACT, LONGER RUN-TIME

AMPIEZZA DI GAMMA



MOTORE BRUSHLESS

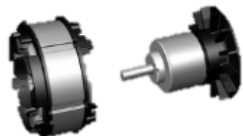

IL PIU' POTENTE NELLA SUA CATEGORIA

- Fornisce fino a **180 Nm**
- Fino a **3400 giri/min** per una foratura veloce
- Fino a **4200 colpi/min** per una foratura veloce

IL PIU' COMPATTO DELLA CATEGORIA

- **130mm** in lunghezza. **13%** più compatto rispetto ai competitor (*vs Makita DTD129, 147mm*)
- **Pesa solo 0.9 kg** (*100g più leggero rispetto al modello precedente*)

PIU' DUREVOLE

- Scatola degli ingranaggi e ingranaggi in metallo per una maggiore durevolezza e una massima torsione
- Sovraccarico potenziato in caso di situazioni estreme



M18 CBLID-402C

SSP : 319€



M18™ REDLITHIUM™ HIGH OUTPUT™ NUOVA BATTERIA M18 12.0Ah ALTE PRESTAZIONI

HIGH OUTPUT™

50%

VS REDLITHIUM™

MAGGIOR POTENZA

**& LAVORA A
TEMPERATURE
PIU' BASSE**

2005

Lithium-Ion M18™



M18™ REDLITHIUM-ION™
2.0/4.0



M18™ REDLITHIUM-ION™
PACK 9.0AH



2018



M18™ REDLITHIUM-ION™



M18™ REDLITHIUM-ION™
6.0AH PACK



M18™ REDLITHIUM-ION™
Upgrade & 5.0



PROGRESSI HIGH OUTPUT™

NUOVA CELLA

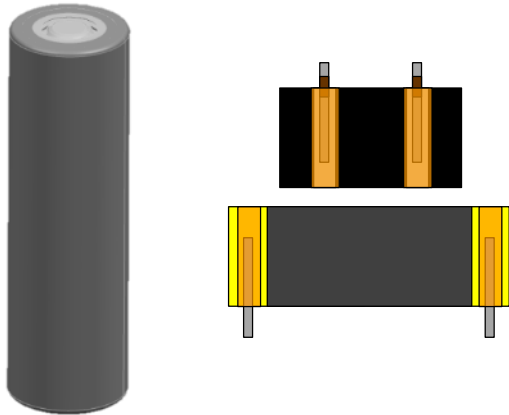

CELLA REDLITHIUM™ HIGH OUTPUT™

- ✓ La nuova cella 21700 ha 46% più volume vs la cella 18650, sviluppata più di 10 anni fa
- ✓ L'avanzamento nella progettazione meccanica e nella chimica forniscono una impedenza decisamente inferiore, che equivale ad una maggior potenza

ELETTRONICA

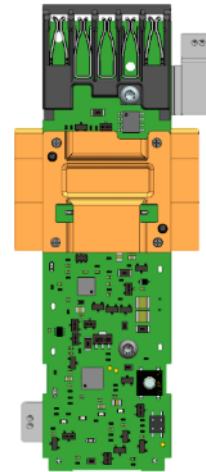

INTELLIGENZA REDLINK™

- ✓ Sistema di gestione della potenza migliorato per offrire piena potenza all'utensile
- ✓ Comunicazione avanzata per garantire la compatibilità di sistema

PACCO BATTERIA



COSTRUZIONE SUPERIORE DEL PACCO BATTERIA

- ✓ Minimizza la generazione di calore, permettendo di funzionare a temperature più basse
- ✓ Avanzata protezione contro le più dure condizioni di lavoro in cantiere



50% PIU' POTENZA

- Fornisce fino al 50% di potenza in più rispetto alla batteria M18 REDLITHIUM da 9.0Ah
- La nuova cella 21700 grazie alla nuova tecnologia delle celle ed alla nuova elettronica, fornisce una nuova innovazione tecnologia nelle batterie agli ioni di litio
- Velocità di applicazione maggiore e aumento del range di applicazioni

50% MENO CALORE

- Funziona fino al 50% a temperature più basse rispetto a M18 REDLITHIUM da 9.0Ah
- Il controllo della temperature minimizza la generazione di calore, così da essere utilizzata più a lungo e per applicazioni estreme

PERFORMANCE A CONDIZIONI DI FREDDO ESTREME

- Migliori performance di funzionamento in condizioni climatiche rigide
- Funziona fino a -28.8° anche durante applicazioni estreme

SISTEMA M18

- Aumenta le prestazioni dell'intero sistema M18
- Compatibile con più di 135 utensili M18



M18HB12

Prezzo : 259€ + IVA

Indicatore stato di carica

4 LED indicano la carica residua della batteria in ogni momento

Elettronica intelligente REDLINK™

Protegge il pacco batteria da situazioni gravose, Massimizzando il rendimento delle celle

Rivestimento dell'elettronica

Protegge l'elettronica dall'acqua e dalla condensa

Gabbia protettiva

Celle perfettamente bloccate per aumentare la robustezza del pacco batteria

Celle agli ioni di litio

Nuova cella 21700, fornisce il 50% di potenza in più e lavora il 50% a temperature più basse rispetto alle precedenti celle M18

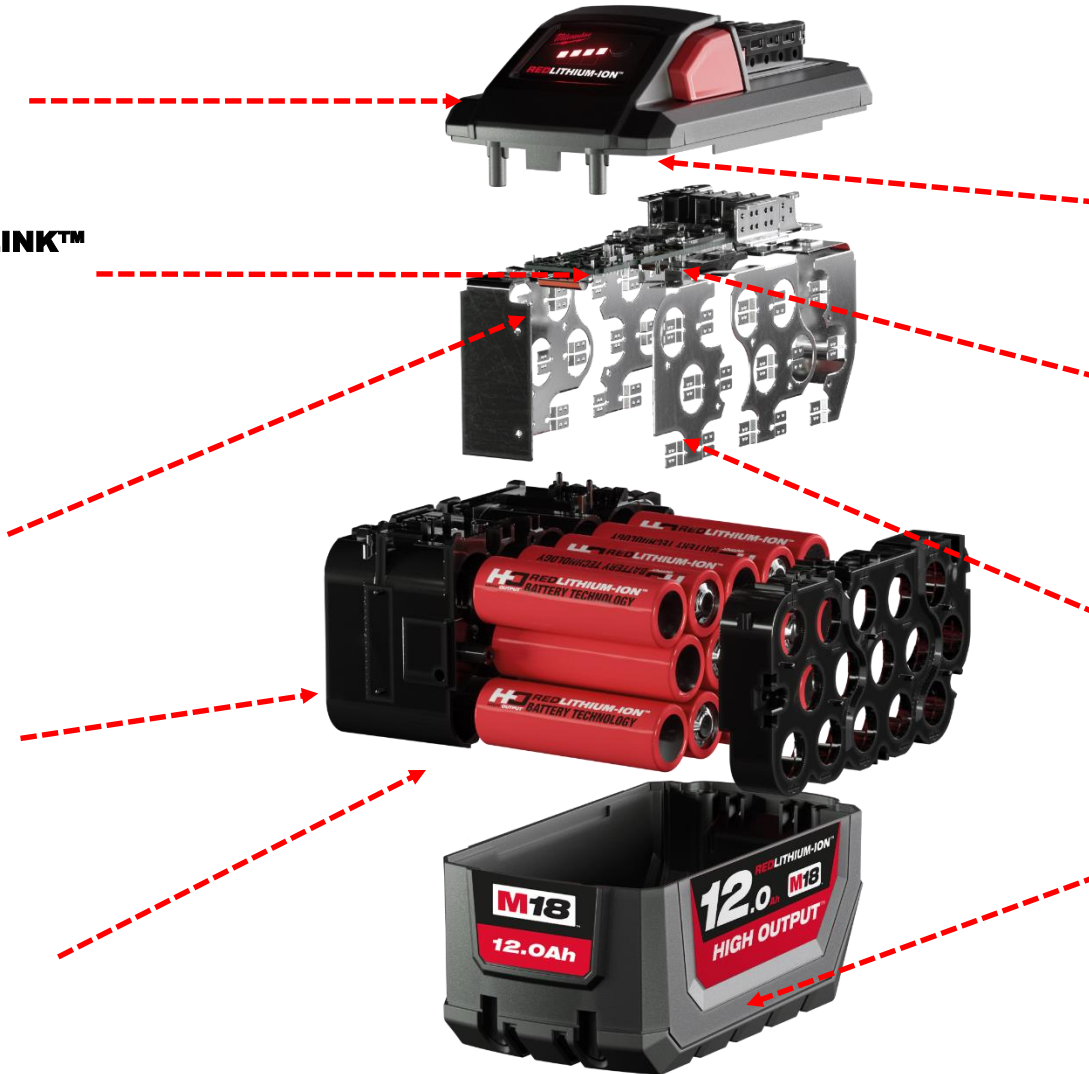

Protezione contatti ed elettronica

Previene le infiltrazioni di polveri e acqua all'interno della batteria

Barriera di protezione contro l'acqua

Devia eventuali infiltrazioni d'acqua dall'elettronica all'esterno della batteria

Controllo temperatura

Ampia superficie per dissipare il calore all'interno del pacco batteria che si scalda meno anche nelle applicazioni più gravose

Rivestimento in gomma

Protegge la batteria in caso di cadute e aumenta la vita utile



M18

**PERFORMANCE DRIVEN
TRADE FOCUSED
SYSTEM WIDE**

**COMPATIBILE CON + DI 135 UTENSILI
PROTEZIONE DELL'INVESTIMENTO DEGLI UTILIZZATORI**



Nothing but **HEAVY DUTY.**

M18 FUEL™

DRIVEN TO OUTPERFORM.™

**THE NEXT BREAKTHROUGH
IS HERE**

M18 FUEL Smerigliatrice grande 230mm



THE **M18** SYSTEM

ALTE PERFORMANCE

FOCUS UTILIZZATORE

AMPIEZZA DI GAMMA

La miglior tecnologia del pianeta

Focus alle soluzioni per i differenti canali

Protezione dell'investimento dell'utilizzatore

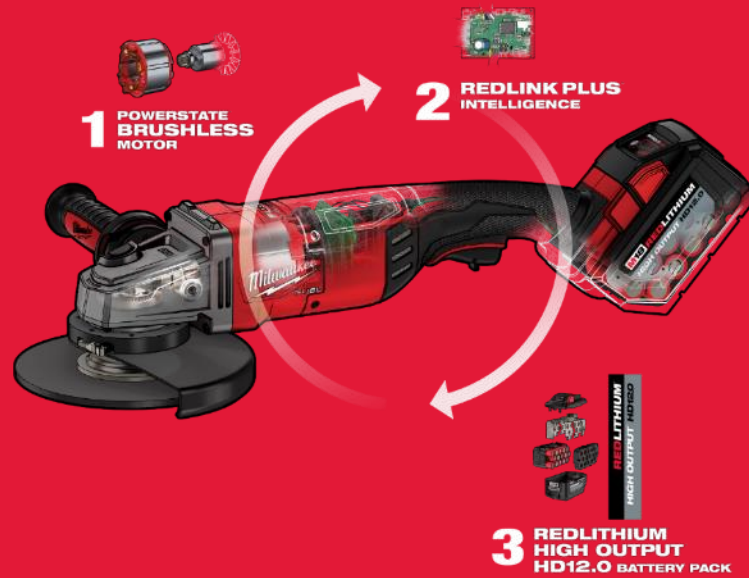

Utilizzatori

Primari



Secondari



Applicazioni

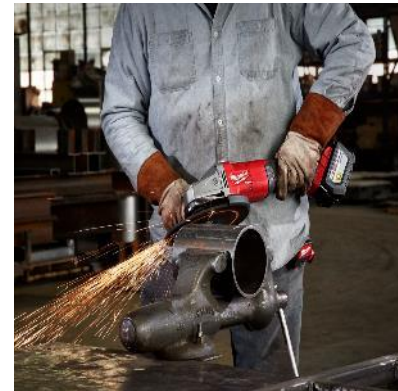

**Sbavo/rimozione
di materiale**

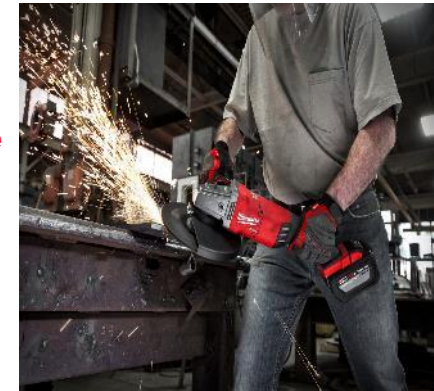

Taglio



M18 FUEL™

DRIVEN TO OUTPERFORM.™



1 POWERSTATE™
BRUSHLESS
MOTOR



2 REDLINK PLUS™
INTELLIGENCE



**POWER TO
GRIND***

Leistung zum Schrappen*
Puissance pour Meuler*
Potenza per Smerigliare*

**LIGHTER
THAN CORDED***

Leichter als Netzgeräte*
Plus Léger Qu'un Produit Filaire*
Più Leggero Del Fila*

UP TO
68 CUTS
PER CHARGE*

IN 42MM STAINLESS STEEL PIPE
bis zu 68 Schritte in 42mm
Edelstahlrohr per Akkuladung*
Jusqu'à 68 Coupe De Tube Inox
De 42mm Par Batterie*
Fino A 68 Tagli Nel Tubo Inox Da 42mm
Con Una Carica*

3 REDLITHIUM™
HIGH OUTPUT™
HD12.0 BATTERY PACK
FITS M18™ TOOLS-



**POTENTE PER
SMERIGLIARE**

PIU' LEGGERA DEL CAVO

**FINO A 68 TAGLI PER
SINGOLA CARICA**



PERFORMANCE DELL'UTENSILE A FILO

- **Fornisce all'utilizzatore le stesse performance dell'utensile a filo**
- **Possibilità di lavorare grandi materiali o grosse superfici con semplicità**
- **Fornisce all'utilizzatore la stessa esperienza dell'utensile a filo con un solo pacco batteria da 18V**



Si adatta DEC230
Cuffia per aspirazione
polveri



- **POTENZA PER SMERIGLIARE**
 - Prima smerigliatrice angolare grande 18V a batteria singola
 - A 6.600 giri / min il nuovo potente Powerstate Brushless Motor offre la massima velocità di taglio e smerigliatura senza precedenti con un disco da 230 mm
- **LA PIU' LEGGERA DELLA CATEGORIA**
 - Solo 5.3kg di peso con batteria 12.0Ah
 - Fino a 100 grammi più leggera rispetto a AGV 22-230 E
 - Più leggera rispetto a Makita (+0.4kg) e Metabo (+1.7kg)
 - Permette di orientare l'utensile nella miglior posizione desiderata
- **FINO A 68 TAGLI PER SINGOLA CARICA**
 - In 42mm di acciaio inox
 - Performa meglio rispetto alla concorrenza che utilizza 2 batterie, pur utilizzando una sola batteria
- **SICUREZZA**
 - Interruttore Lock-off
 - Funzione di Line-Lock-Out per prevenire il riavvio automatico
 - Impugnatura laterale anti vibrazione
- **100% TOOL-FREE**
 - Flangia FIXTEC
 - Carter regolabile senza l'utilizzo di chiavi

PESO LEGGERO



Dust Extraction - DEC230K



FLANGIA FIXTEC



12.0Ah

SSP : € 699.-

M18 FUEL Elettrosega



THE **M18** SYSTEM

ALTE PERFORMANCE

FOCUS UTILIZZATORE

AMPIEZZA DI GAMMA

**La miglior tecnologia del
pianeta**

**Focus alle soluzioni per i
differenti canali**

**Protezione dell'investimento
dell'utilizzatore**



Manutenzione giardini



Applicazioni: manutenzione boscaglia, potatura alberti, rimozione alberi fino a 350mm, pulizia dopo temporali

Falegnami



Applicazioni: potatura alberti, rimozione alberi fino a 350mm, pulizia dopo temporali

Costruzioni



Applicazioni: Demolizione, travi, fogli di legno

Utilizzatori M18



Applicazioni: manutenzione boscaglia, legna da ardere, potatura alberti, rimozione alberi fino a 350mm, pulizia dopo temporali

Motore Brushless POWERSTATE™

- Mantiene la velocità costante anche in Applicazioni gravose
- Migliora le performance delle motoseghe a scoppio fino a 40 cc e delle elettroseghe ad alto voltaggio

Interruttore con velocità variabile

- Pieno controllo della potenza

Serbatoio dell'olio

- Semplice da raggiungere
- Finestra trasparente per il controllo dei livelli

Denti in metallo

- Aumentano la presa durante l'applicazione

Accessori archiviabili sull'utensile

- Semplice accesso



Tendicatena

- Semplice accesso

Doppio dado

- Miglior tensione della catena

Barra Oregon da 40cm

- Passo catena 3/8"



2018

JAN

FEB

MAR

APR

MAY

JUN

JUL

AUG

SEP

OCT

NOV

DEC

Potenza



Più veloce scoppio

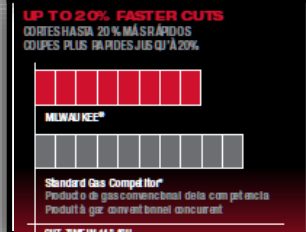

Produttività



PERFORMANCE UTENSILE A SCOPPIO

- La nuova batteria 12.0 Ah Redlithium-Ion ad alto rendimento offre maggiori potenza e autonomia in applicazioni gravose
- Alta velocità – 6.000 g/min quindi permette tagli con la stessa velocità del modello equivalente a gasolio (Stihl MS170)
- Autonomia – 150 tagli in 150mm x 150mm legno di cedro con una batteria da 12Ah.
- Freno elettronico oltre al freno standard anti contraccolpo

VANTAGGI SULLO SCOPPIO

- No Contraccolpo – Quando si avvia la motosega a scoppio con il cavo di avviamento
- Basso rumore – Non si sente il rumore del motore a scoppio anche quando non si effettua il taglio
- Nessun problema di archiviazione – Bisogna fare attenzione quando si trasporta una motosega a scoppio
- No fumo – Non si respira i fumi emessi dalla motosega a scoppio



12.0Ah

SSP : € 599



M18 FUEL SUPER SEGACCIO

THE **M18** SYSTEM

ALTE PERFORMANCE

**FOCUS
UTILIZZATORE**

**AMPIEZZA DI
GAMMA**

**La miglior tecnologia del
pianeta**

**Focus alle soluzioni per i
differenti canali**

**Protezione dell'investimento
dell'utilizzatore**



Utilizzatori

Primari



Secondari



Applicazioni

Ristrutturazione



Demolizione



Idraulica



Restaurazione



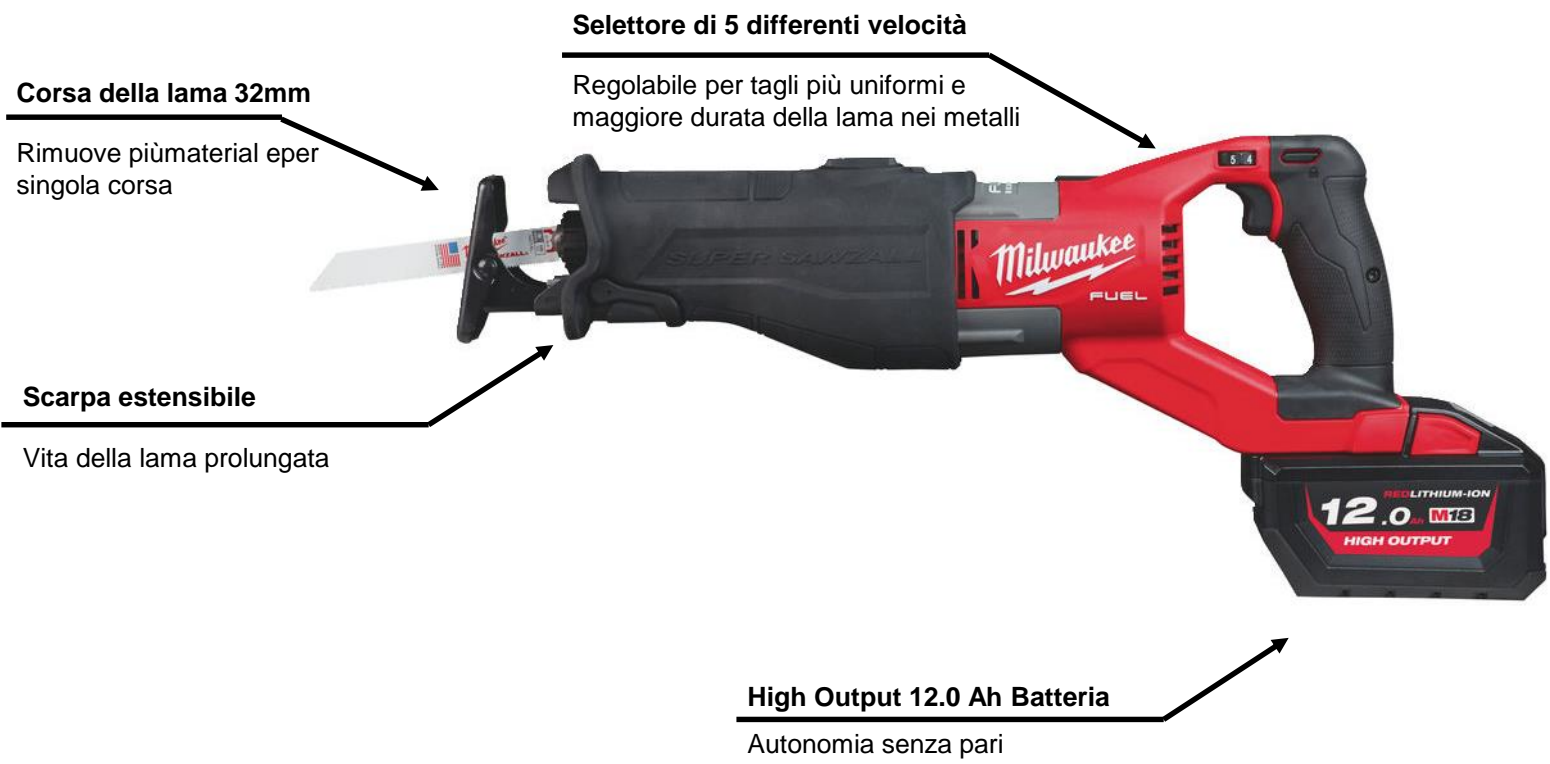

M18

2018

JAN

FEB

MAR

APR

MAY

JUN

JUL

AUG

SEP

OCT

NOV

DEC

Performace a filo



Più veloce del filo

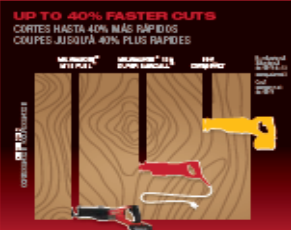

Produttività



PERFORMANCE UTENSILE A FILO

- Potenza e performance di una sega diritta da 1800W, permette tagli più veloci rispetto alle versioni a filo
- 3000 corse/min con 32 mm di corsa della lama offre un taglio veloce e senza sforzo in una vasta gamma di materiale
- L'azione orbitale consente alla sega di eliminare il taglio da detriti e offre velocità di taglio più elevate nel legno.
- Autonomia, 150 tagli in 50mm x 300mm con 1x12 Ah batteria
- La nuova batteria 12.0 Ah Redlithium-Ion ad alto rendimento offre maggiori potenza e autonomia in applicazioni gravose



CARATTERISTICHE EXTRA

- Velocità variabile da 1500 a 3000 g/min per aggiustare la velocità in base al materiale
- Scarpa orientabile per un uso più efficace della lama
- La luce LED illumina l'area di lavoro
- Con gancio per riporre in sicurezza l'utensile

12.0Ah

SSP : € 599.-



M18 FUEL SEGA CIRCOLARE
190mm

THE **M18** SYSTEM

ALTE PERFORMANCE

FOCUS UTILIZZATORE

AMPIEZZA DI GAMMA

La miglior tecnologia del pianeta

Focus alle soluzioni per i differenti canali

Protezione dell'investimento dell'utilizzatore

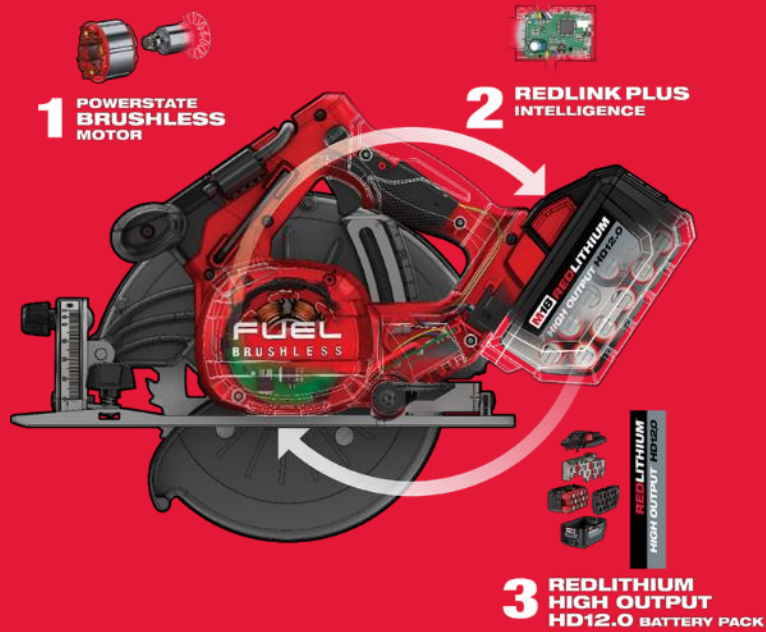

Utilizzatori

Primari



Secondari

RESIDENTIAL



RESIDENTIAL



RESIDENTIAL



Applicazioni

Nuove costruzioni



Nuove aree commerciali



Ristrutturazione



REDLINK Plus

Comunicazione tra batteria e motore per massima Potenza e efficienza

Gancio

Per un semplice riposizionamento dell'utensile quando non in uso

High Output HD12.0 Battery

Autonomia senza pari

Attacco aspirapolvere

Semplice da connettere agli aspirapolveri per eliminare la polvere durante i tagli (DEK26)

POWERSTATE Brushless Motor

Potenza senza pari, efficienza e resistenza

Base in magnesio

Durata superiore anche in caso di cadute o abusi

Carter in magnesio

Durata superiore anche in caso di cadute o abusi



Performance a filo

INCREASED PRODUCTIVITY
MAYOR PRODUCTIVIDAD
PRODUCTIVITÉ AMÉLIORÉE

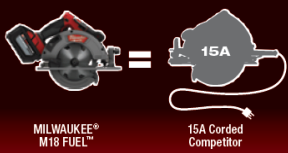
MILWAUKEE®
M18 FUEL™

15A

Corded
Competitor

Più veloce del filo

UP TO 25% FASTER CUTS
CORTES HASTA 25% MÁS RÁPIDOS
COUPES JUSQU'À 25% PLUS RAPIDES



CUT SPEED IN DOUBLE STACKED 2x4® OSB
VELOCIDAD DE CORTES EN DOBLE DE 2x4® OSB (2x4) (2x4)
VITESSE DE COUPES EN DOBLE À 2x4® OSB (2x4) (2x4)

MILWAUKEE®
M18 FUEL™15A Corded
Competitor

Tagli per carica

LESS DOWN TIME
MENOS TIEMPO IMPRODUCTIVO
MOINS DE TEMPS D'IMMOBILISATION

1 CHARGE = 750 CUTS INTO 2x4
1 CARICA = 750 CORTES EN 2x4
1 CHARGE = 750 COUPES EN 2x4



PERFORMANCE UTENSILE A FILO

- La nuova batteria 12.0 Ah Redlithium-Ion ad alto rendimento offre maggiori potenza e autonomia in applicazioni gravose
- Potenza e performance di una circoalre da 1800W
- 5000 g/min per tagli veloci e semplici in un ampia gamma di materiali
- Mega autonomia, 750 tagli in 38mm x 85mm con 1 x 12.0ah batteria

CARATTERISTICHE

- Con 66mm di capacità di taglio permette di tagliare fino a 4 fogli di OSB in contemporanea
- Inclinazione a 50 gradi con denti predeterminati a 22.5° e 45°

CARATTERISTICHE EXTRA

- Con gancio per riporre in sicurezza l'utensile
- Base in alluminio pressofuso per dare alle sega circolare resistenza
- La luce LED illumina l'area di lavoro
- Attacco DEK26 compatibile per estrazione polveri



12.0Ah

SSP : € 599-



M18 FUEL Banco sega 210mm con One-Key™

THE **M18** SYSTEM

ALTE PERFORMANCE

FOCUS UTILIZZATORE

AMPIEZZA DI GAMMA

La miglior tecnologia del
pianeta

Focus alle soluzioni per i
differenti canali

Protezione dell'investimento
dell'utilizzatore

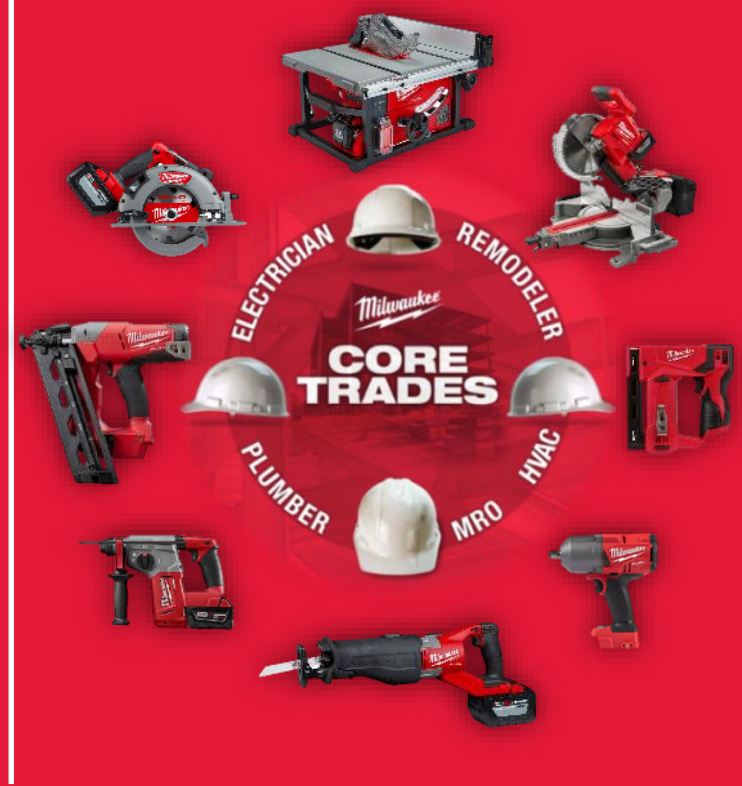

Utilizzatori

Primari



Costruzioni

Residential New Construction



Commercial New Construction



Multi Family New Construction



Residential Remodel



Applicazioni

Ripping Sheet Goods



Ripping Dimensional Stock



Ripping Trim and Molding





LOCALIZZAZIONE

Localizzazione e sicurezza integrate

Problemi degli utilizzatori:

- Localizzare un utensile perso o rubato
- Manomissione utensile non autorizzata
- Utilizzo del banco non autorizzato

Vantaggi Milwaukee:

- Trova gli utensili persi o rubati
- Prevenzione
 - Il banco non viene utilizzato per scopi diversi, materiali non adatti o utilizzi impropri (infortuni)

GESTIONE

Gestione inventario

Problemi degli utilizzatori:

- Fattura di acquisto e serial number persi
- Gestione dell'inventario
- Trovare le informazioni in modo semplice

Vantaggi Milwaukee:

- Fare la foto alla fattura e caricarla sull'app
- Semplice gestione dell'inventario, anche di prodotti non Milwaukee
- Avere tutte le informazioni a portata di mano

Anti scivolamento

Mantiene fermo il materiale durante la lavorazione

Blocco del materiale

Facile accesso durante i tagli

Carter a sgancio facile e coltello separatore

Sostituzione del carter o del coltello separatore senza rimuovere il piatto

MOTORE BRUSHLESS POWERSTATE

Il più potente motore a batteria mai prodotto da Milwaukee

One-Key™

Tieni traccia e gestisci senza problemi il tuo utensile, con la possibilità di bloccarlo

Elettronica REDLINK PLUS

Costante gestione della corrente e temperature per massimizzare le performance

Sistema a pignone e cremagliera della guida

Movimenti più semplice e più precisi

Gradi di inclinazione -3° to 47°

Adatto per tutte le principali applicazioni



Milwaukee

M18™ Banco sega 210 mm M18 FTS210

M18

2018

JAN

FEB

MAR

APR

MAY

JUN

JUL

AUG

SEP

OCT

NOV

DEC

Performance del filo

MORE POWER
MÁS POTENCIA
PLUS DE PUISSANCE

MILWAUKEE™
M18 FUEL™

15A
15A Corded
Competitor
Herramienta
eléctrica de 15 A
de la competencia
Outil concurrent
par 15 de 15 A

Capacità di taglio

MORE PRODUCTIVITY
MAYOR PRODUCTIVIDAD
PLUS DE PRODUCTIVITE

24 1/2" 622.3 (24.5")
622.3 (24.5")

Autonomia

LESS DOWN TIME
MENOS TIEMPO MUERTO
MOINS DE TEMPS D'IMMOBILISATION

1 CHARGE = 600 LFT
OF 3/4" CBS
1 CHARGE AUTONOME = 600 LFT de CBS de 19.05 mm (3/4")
DE 1 CHARGE

PERFORMANCE COME UTENSILE A FILO

- Potenza e prestazioni di un banco sega a filo da 1800W con 5.800 g/min consentono di offrire una qualità di taglio eccezionale
- La nuova batteria 12.0 Ah Redlithium-Ion ad alto rendimento offre maggiori potenza e autonomia in applicazioni gravose

ALTA CAPACITA'

- Blocco scorrevole – Consente di regolare con precisione la guida anteriore Capacità di taglio 622 mm
- Lama 210mm – 30mm alesaggio. Permette tagli da 63mm a 90 gradi

PESO LEGGERO

- Portabilità – maniglie di trasporto integrate per un facile spostamento con solo 21 Kg di peso

ONE-KEY

Funzioni ONE-KEY wireless come inventario e localizzazione

CARATTERISTICHE EXTRA

- Carter di sicurezza aggiustabile senza chiavi – possibilità di rimuoverlo senza chiavi
- Attacco DEK26 compatibile per estrazione polveri



TS 1000 - Stand

12.0Ah

SSP : € 849

M18™ FUEL™

M18 FUEL™

DRIVEN TO OUTPERFORM.™



NEW

M18 FUEL™ MISCELATORE – M18 FPM-0X



Utilizzatori & Applicazioni



MISCELAZIONE COLLANTE PER PIASTRELLE

	FEEDBACK	COMMENTI
AUTONOMIA	Yellow	M18B5 – Adatto solo per piccolo lavori, per grandi lavori l’utensile AC è il più consigliato*
POTENZA/COPPIA	Green	Si
VELOCITA'	Green	Si
COMFORT	Green	Ok, basse peso e semplice da trasportare.
RIMPIAZZO UTENSILE AC	Yellow	Solo per piccolo applicazioni, ma non rimpiazza completamente l’utensile AC che sarà comunque in inventario

*“Si – per piccoli, come interventi o servizi. Quando ci sono grosse superfici da fare, o più case in serie è troppo lento, solitamente una persona viene dedicate alla miscelazione per tutto il tempo.



MISCELAZIONE MALTA

	FEEDBACK	COMMENTI
AUTONOMIA	Green bar	Si
POTENZA/COPPIA	Green bar	Si
VELOCITA'	Green bar	Si
COMFORT	Green bar	Si, questa è la caratteristica migliore. Piccolo e leggero.
RIMPIAZZO UTENSILE AC	Yellow bar	Si potrebbe nella maggior parte delle applicazioni.



MISCELAZIONE VERNICI COMMERCIALI

	FEEDBACK	COMMENTI
AUTONOMIA	[Green bar]	*Vedi sotto
POTENZA/COPPIA		Funziona esattamente come un utensile AC
VELOCITA'		Nessun problema
COMFORT		Come l'utensile a filo ma col grosso vantaggio di non avere il cavo
RIMPIAZZO UTENSILE AC		[Yellow bar]

*"Per la tipologia di applicazioni testate è stato perfetto. Solitamente inoltre sono applicazioni fatte in loco quindi dove non è presente la presa della corrente"



MISCELAZIONE STUCCO

AUTONOMIA

POTENZA/COPPIA

VELOCITA'

COMFORT

**RIMPIAZZO
UTENSILE AC**

FEEDBACK	COMMENTI
	Con una batteria M18B5 sono stati miscelati 13 secchi
	Buona coppia, sufficiente per la maggior parte di Applicazioni
	Ok – sufficiente per la maggior parte delle applicazioni
	Altezza regolabile potrebbe essere un buona caratteristica
	No – può essere un utensile in più da avere nell’inventario per i piccolo lavori



MISCELAZIONE GESSO

	FEEDBACK	COMMENTI
AUTONOMIA	Yellow	Buono, ma potrebbe non essere sufficiente la batteria da 5.0Ah (by JSS)
POTENZA/COPPIA	Green	Buona coppia, sufficiente per la maggior parte di Applicazioni
VELOCITA'	Yellow	Leggermente più lento rispetto all'utensile a filo (richiede più tempo di miscelazione)
COMFORT	Green	Come l'utensile a filo ma col grosso vantaggio di non avere il cavo
RIMPIAZZO UTENSILE AC	Yellow	No – può essere un utensile in più da avere nell'inventario per i piccoli lavori



Specifiche di prodotto



8 differenti velocità

Velocità regolabile in base alla tipologia di miscelazione

Blocco

Blocco della velocità per mantenere gli stessi giri per diverse applicazioni

M18

2018

JAN

FEB

MAR

APR

MAY

JUN

JUL

AUG

SEP

OCT

NOV

DEC

Velocità variabile



Blocco



Attacco M14



DESCRIZIONE

Miscelatore compatto per differenti materiali, incluso collanti per piastrelle, malta, vernici commerciali, stucco e gesso. L'uso del miscelatore a batteria può essere una valida alternativa quando non si può (o necessita) dell'utensile a filo

PERFORMANCE

- Possibilità di mixare diverse tipologie di materiali
- 500giri/min: velocità variabile per applicazioni versatili
- Potenza fino a 120mm

IMPUGNATURA REGOLABILE

- Impugnatura regolabile secondo le specifiche esigenze, rotazione di 180°

RUNTIME

- Fino a 30 minuti con una batteria da 5.0Ah
- Fino a 45 minuti con una batteria da 9.0Ah

**M18FPM-0X****SSP : € 229,00**

**Fornito con
estensione da
150 mm – M14**



72.5cm

7.5cm

Senza estensione

Con estensione da
150mm



Nothing but **HEAVY DUTY.**



M18™ LEVIGATRICE ROTOORBITALE PMI

Target e Applicazioni

Utilizzatori



Applicazioni

Rimozione aggressiva per rifinire i ripiani



Rifiniture precise prima di tinteggiare o dipingere



Che cosa cerca l'utilizzatore?

Velocità



Gli utensili a filo garantiscono 12.000 giri/min, il che consente all'utilizzatore di lavorare in modo efficiente su diverse tipologie di materiali.

Controllo della velocità



Gli utilizzatori hanno bisogno di controllare la velocità dell'utensile per poter portare a termine sia i lavorazioni di rimozione materiale sia lavorazioni più di dettaglio.

Rimozione dei materiali



Gli utilizzatori hanno bisogno che l'utensile raccolga il materiale dalla superficie durante le attività di levigatura in modo da mantenere alta la produttività.

Le soluzioni di Milwaukee

12,000 giri massimi

7,000 - 12,000 OPM

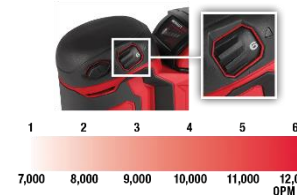

Garantisce la potenza di un utensile a filo

Controllo variabile della velocità



Le 7.000-12.000 oscillazioni al minuto garantiscono all'utilizzatore un maggior controllo in base all'applicazione.

Ad ogni carica, più materiale rimosso



La carica permette di lavorare di più rispetto agli altri utensili senza filo.

Che cosa cerca l'utilizzatore?

Raccogli polvere



Gli utilizzatori hanno bisogno di una soluzione di raccolta più affidabile

Compatibilità con tubo di aspirazione



Alcuni utilizzatori preferiscono collegare l'utensile ad un tubo di aspirazione in modo da eliminare la necessità di dover svuotare il raccogli polvere durante il lavoro

Carta abrasiva



Gli utilizzatori necessitano di una soluzione che accetti sia la carta abrasiva da 6 sia da 8, che sono le più comuni. **MW 125mm accessory pads will fit**

Le soluzioni di Milwaukee

Sistema raccogli polvere



L'utensile prevede una soluzione di raccolta polvere con filtro integrato per un lavoro più efficiente

Compatibilità con DEK 26



L'utilizzatore può connettere il tubo di aspirazione DEK 26

Platorello a velcro



Permette agli utilizzatori di usare le carte abrasive più comuni.

M18

2018

JAN

FEB

MAR

APR

MAY

JUN

JUL

AUG

SEP

OCT

NOV

DEC

Performance a filo

**12,000 giri
Max**

Velocità variabile

7,000 – 12,000 OPM



Rimozione Materiale



PERFORMANCE

- Heavy Duty Performance del motore Milwaukee
- Elevata asportazione del materiale con oscillazioni da 14.000 a 24.000 al minuto
- Velocità variabile con rotella da 7000 a 12000 oscillazioni al minuto
- Scatola per estrazione polvere – Con filtro interno mantiene pulita la superficie di lavoro
- Dimensione fogli 125mm con diametro dell'oscillazione da 2.4mm

CARATTERISTICHE

- Con gancio e piastra universale – compatibile con i fogli Milwaukee
- Basso peso – Solo 1.2KG
- Compatibile DEK 26
- Carta abrasiva inclusa
- Scatola raccogli polvere inclusa
- Adattatore per DEK26 incluso
- Con estensione del tubo (per utilizzare la batteria da 9.0Ah)



**Prezzo al pubblico: €309-
(+Iva)**

M18 BOS125-0



Contiene:

- M18™ Levigatrice Rotoorbitale
- DEK 26 adattatore universale
- Adattatore per utilizzare le batterie 9,0 REDLITHIUM™
- (2) Carta abrasiva da 80 g

M18 BOS125B



Contiene:

- M18™ Levigatrice Rotoorbitale
- DEK 26 adattatore universale
- Adattatore per utilizzare le batterie 9,0 REDLITHIUM™
- (2) Carta abrasiva da 80 g
- M18™ 2 batterie x 5.0
- M18/M12 caricabatterie
- Borsa



Nothing but **HEAVY DUTY.**

M12 FUEL™

Minimerigliatrice angolare

disco da 76mm

M12 FCOT





Nothing but **HEAVY DUTY.**

Utilizzatori e applicazioni



Taglio metallo

- Fogli di metallo (0.5 – 1.5mm)
- Barre filettate (10 – 13mm)
- Condotti metallici
- Rame
- Tagli vari su materiali metallici

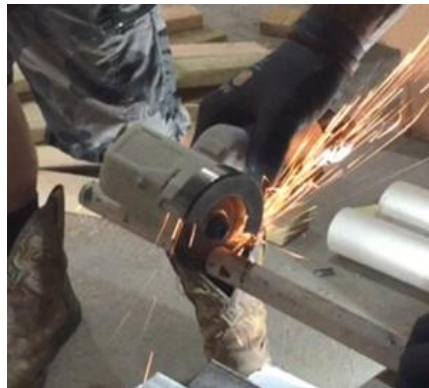

Più comuni

Taglio piastrelle

- Piastrelle di ceramica
- Piastrelle di porcellana
- Rimozione piastrelle



Discretamente comuni

Altri tagli

- PVC
- Altri materiali plastici
- Cartongesso
- Fibra di cemento



Meno Comuni

Caratteristiche e benefici

- Dimensioni disco: 76 mm
- Alesaggio disco: 10mm
- Possibilità di invertire il sendo di rotazione del disco (verso sinistra o verso destra)
- Carter regolabile senza l'utilizzo di attrezzi
- Luce LED
- Base in dotazione
 - Rimuovibile senza l'utilizzo di attrezzi
 - Possibilità di aggiustare la profondità di taglio
 - Indicatore della linea di taglio
 - Molto simile alla base delle seghe circoalri, permette all'utilizzatore di seguire una linea di taglio
 - Attacco per estrattore polveri
 - Attacco DEK26 standard (32mm)



Accessori: dischi

Avere un disco di qualità già all'interno della confezione è una necessità. Come nel caso della maggior parte degli utensili da taglio, l'esperienza dell'utente e le prestazioni complessive degli utensili possono essere influenzate in modo considerevole utilizzando accessori di alta qualità o accessori di qualità inferiore. La necessità di dischi di qualità è amplificata quando si considera uno strumento che dovrebbe fornire un taglio potente in una vasta gamma di materiali, sulla piattaforma M12.

All'interno della confezione del prodotto troviamo 3 dischi:

- Disco da taglio per metallo (76x1mm)
 - Ideale per acciaio e acciaio inox
- Disco diamantato
 - Ideale per il taglio di piastrelle in porcellana o ceramica
- Disco con riporto in carburo
 - Ideale per il taglio di diversi materiali come plastica, cartongesso, fibra di cemento ecc

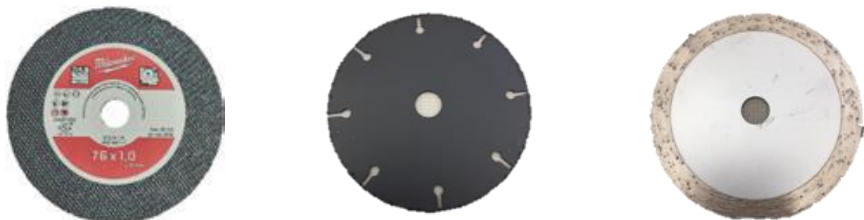

Carter & Base

In dotazione sarà presente anche il carter e la base di protezione. La dotazione è molto importante in quanto aggiunge (senza extra Prezzo) vantaggi come maggior precision e versatilità all'utente finale.

Caratteristiche

- Rimozione e installazione senza attrezzi
- Aggiustamento della profondità di taglio
- Attacco DEK 26 per aggancio estrazione polveri



M12™ Fuel™ Mini Smerigliatrice angolare M12 FCOT-422X

2018

JAN

FEB

MAR

APR

MAY

JUN

JUL

AUG

SEP

OCT

NOV

DEC

FAST CUTTING

9.8
SECONDS

segundos / secondes
12" Cut in 26ga
Sheet Metal

8.7
SECONDS

segundos / secondes
3" Cut in 3/8"
Ceramic Tile

VERSATILE



Multi-Material Capability



IL MIGLIORE NELLA CATEGORIA

- 20.000 giri/min per tagliare velocemente svariati materiali
- 16,3 mm di profondità di taglio
- La rotazione è in avanti e al contrario per evitare le polveri sull'utilizzatore

OTTIMIZZATO PER UTILIZZARLO CON UNA MANO

- Design ergonomico per un controllo migliore nelle attività di taglio
- In-Line design per tagli migliori
- Sostituzione degli utensili che richiedevano l'utilizzo di due mani

COMPATTEZZA & PESO LEGGERO

- Riposizionato l'angolo di taglio per tagliare al meglio piastrelle, aste filettate e cavi

CARATTERISTICHE EXTRA

- Profondità di taglio aggiustabile
- Luce a LED per illuminare lo spazio di lavoro
- Attacco DEK26 compatibile per estrazione polveri
- Base rimovibile senza attrezzi



M12 FCOT-0

SSP : € 169,00

M12 FCOT-422X

SSP : € 279,00

M12™ FUEL™



Nothing but **HEAVY DUTY.**

M12 FUEL™ Avvitatore ad impulsi

M12 FIW14, M12 FIW38, M12 FIWF12



Avvitatore ad impulsi con attacco 1/4"



Il più compatto

**Più potente rispetto a
Gen 1**

Miglior controllo

Avvitatore ad impulsi con attacco 3/8" e 1/2"



**Più compatto rispetto agli avvitatori ad
impulse da 18V**

**Equivalente o più potente rispetto agli
avvitatori ad impulse da 18V**

Miglior controllo



Nothing but **HEAVY DUTY.**

Utilizzatori e applicazioni

Installazione/Rimozione pneumatici

- Dadi route auto
 - Dado esagonale 17mm, 19mm, 21mm, 22mm
Lunghezza 38mm – 44mm
 - 4-6 bulloni per ruota (16-24 per auto)
 - Coppia raccomandata da 115Nm-135Nm ma spesso nella rimozione è richiesta una coppia maggiore rispetto a quanto sopra
 - Utilizzo di utensili pneumatici e chiavi dinamometriche per evitare il serraggio eccessivo
- Dadi dei furgoni
 - Dado esagonale 24mm, 27mm, 30mm, 33mm
 - Lunghezza 38mm -44mm
 - 4-6 bulloni per ruota (16-24 per furgone)

Avvitature sottoscocca & sottocofano

- Elementi di fissaggio sotto cofano
 - Le dimensioni dei dispositivi di fissaggio variano da 6mm to 25mm
 - La coppia varia da 6Nm a 340Nm

Bisogni principali utilizzatore

1. Potenza
2. Dimensione
3. Resistenza
4. Velocità
5. Controllo
6. Peso
7. Autonomia



Elettricisti

- **Installazione di tasselli nel calcestruzzo**
 - Materiale: Calcestruzzo
 - Tipologia di fissaggio: 32mm – 100mm
 - 5% Applicazioni a livello suolo
 - 15% Sopratesta, 80% su una scala



Manutenzione

Tubi di grande diametro

- da 100mm – 200mm (6-24 dadi per staffa)
 - dadi esagonali 13mm to 22mm
 - lunghezza 100mm to 200mm
- Accoppiamenti verticali 50mm – 100mm
 - dadi esagonali 13mm to 22mm
 - Lunghezza 50mm to 100mm



Panoramica dei principali bisogni dell'utilizzatore

1. **Lunghezza** – Necessità di un utensile compatto per lavorare in spazi stretti e avvitare anche in angoli difficili. L'utensile deve essere anche semplice da trasportare
2. **Potenza** – Necessità di un utensile che possa completare Applicazioni diverse di alta coppia
3. **Velocità** – Necessità di un utensile che possa avvitare velocemente
4. **Peso** – Necessità di un utensile leggero per utilizzi sopra testa
5. **Ergonomia** – Necessità di un utensile confortevole durante l'utilizzo anche in posizioni scomode
6. **Controllo** - Necessità di un utensile che offra la possibilità di aggiustare velocità e potenza
7. **Resistenza** - Necessità di un utensile che abbia la possibilità di sopravvivere a 5 anni di lavoro con una minima assistenza
8. **Equipaggiamento** – Gancio per la cintura, controllo velocità e luce LED
9. **Autonomia** - Necessità di un utensile che con una batteria lavori per mezza giornata di lavoro in applicazioni pesanti, mentre tutta la giornata in normali Applicazioni di avvitatura

M12™ Fuel™ Avvitatore ad impulsi M12 FIWF14

2018

JAN

FEB

MAR

APR

MAY

JUN

JUL

AUG

SEP

OCT

NOV

DEC

PIU' COMPATTO



MAGGIORI PERFORMANCE RISPETTO AGLI UTENSILI PNEUMATICI

- Fino a **136Nm** di coppia in svitatura e **115Nm** in avvitatura e **3.200 giri/min**
- Più conveniente ed economico rispetto ad un avvitatore pneumatico
- Solo **129mm** di lunghezza

FUEL PERFORMANCE



4-MODE DRIVE CONTROL™

- Velocità 1: **0-1.300 g/min / 0-1.300 colpi/min**
- Velocità 2: **0-1.900 g/min / 0-2.000 colpi/min**
- Velocità 3: **0-3.200 g/min / 0-4.300 colpi/min**
- Velocità 4: **0-3.200 g/min** automaticamente spegne l'utensile dopo **1 secondo** dall'impatto per prevenire danneggiamenti al materiale

POU' CONTROLLO

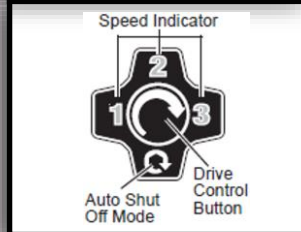

TECNOLOGIA AVANZATA

- Il motore senza spazzole POWERSTATE™ offre maggiore potenza e dura più a lungo
- Elettronica intelligente REDLINK™ protegge l'utensile, migliorando le prestazioni e la produttività



M12FIW14-0

SSP : 139 €

M12™ FUEL™

M12™ Fuel™ Avvitatore ad impulsi M12 FIWF12 e 38

2018

JAN

FEB

MAR

APR

MAY

JUN

JUL

AUG

SEP

OCT

NOV

DEC

PIU' COMPATTO



FUEL PERFORMANCE



PIU' CONTROLLO

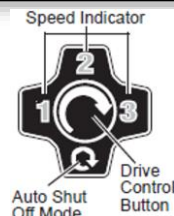

MAGGIORI PERFORMANCE RISPETTO AGLI UTENSILI PNEUMATICI

- Fino a **339Nm** di coppia max e **2.700 giri/min**
- Più conveniente ed economico rispetto ad un avvitatore pneumatico
- Solo **124mm** di lunghezza (FIWF12), e **122mm** per FIWF38

4-VELOCITA' DRIVE CONTROL™

- Velocità 1: **40Nm/ 0-1.200giri/min/ 0-1.100colpi/min**
- Velocità 2: **70Nm/ 0-1.800 giri/min / 0-2.100colpi/min**
- Velocità 3: **339Nm/ 0-2.700 giri/min / 0-3.200colpi/min**
- Velocità 4: **0-2.700giri/min**, automaticamente spegne l'utensile dopo 1 secondo dall'impatto per prevenire danneggiamenti al materiale

TECNOLOGIA AVANZATA

- Il motore senza spazzole **POWERSTATE™** offre maggiore potenza e dura più a lungo
- Elettronica intelligente **REDLINK™** protegge l'utensile, migliorando le prestazioni e la produttività



M12FIW38-422X

SSP : 249 €

M12FIWF12-0

SSP : 169 €

M12FIWF12-422X

SSP : 279 €

M12™ FUEL™

2018

GEN

FEB

MAR

APR

MAG

GIU

LUG

AGO

SET

OTT

NOV

DIC

Zone riscaldate

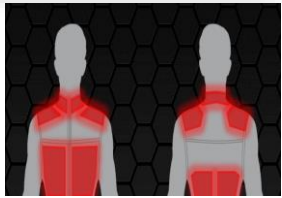

Spalle, schiena e busto

Materiale

**DRYTEX
RIPSTOP**

Più resistente

Resistente all'acqua



Rivestimento interno
protettivo

STILE IBRIDO

- La nuova tecnologia termica favorisce il contatto con il corpo e garantisce la distribuzione del calore (sul busto, sulla schiena e sulle spalle).
- Può essere indossato sia come giacca da lavoro sia nel tempo libero

PERFORMANCE AVANZATE

- 3 zone di calore in fibre di carbonio, che permettono di distribuire uniformemente il calore per 8 ore.
- Il materiale DRYTEX RIPSTOP resiste alle abrasioni e agli strappi

LAVAGGIO/ASCIUGATURA IN SICUREZZA

- Tutti i modelli sono lavabili/asciugabili in lavatrice

RESISTENTE AL VENTO E ALL'ACQUA

- Cerniera anti-vento e rivestimento interno in pile



**Versione Maschile:
Prezzo al pubblico : 149 € (+ IVA)**

**Versione Femminile
Prezzo al pubblico : 159 € (+ IVA)**

2018

GEN	FEB	MAR	APR	MAG	GIU	LUG	AGO	SET	OTT	NOV	DIC
-----	-----	-----	-----	-----	-----	-----	-----	-----	-----	-----	-----

Versione Maschile



Versione Femminile



2018

GEN

FEB

MAR

APR

MAG

GIU

LUG

AGO

SET

OTT

NOV

DIC

Zone riscaldate



Spalle, schiena e busto

Materiale

**DRYTEX
RIPSTOP**

Più resistente

Resistente all'acqua



Rivestimento interno
protettivo

STILE IBRIDO

- La nuova tecnologia termica favorisce il contatto con il corpo e garantisce la distribuzione del calore (sul busto, sulla schiena e sulle spalle).
- Può essere indossato sia come giacca da lavoro sia nel tempo libero

PERFORMANCE AVANZATE

- 3 zone di calore in fibre di carbonio, che permettono di distribuire uniformemente il calore per 8 ore.
- Il materiale DRYTEX RIPSTOP resiste alle abrasioni e agli strappi

LAVAGGIO/ASCIUGATURA IN SICUREZZA

- Tutti i modelli sono lavabili/asciugabili in lavatrice

RESISTENTE AL VENTO E ALL'ACQUA

- Cerniera anti-vento e rivestimento interno in pile



Prezzo al pubblico : 109 € (+ IVA)

2018

GEN

FEB

MAR

APR

MAG

GIU

LUG

AGO

SET

OTT

NOV

DIC

Versione Maschile



Versione Femminile



2018

JAN

FEB

MAR

APR

MAY

JUN

JUL

AUG

SEP

OCT

NOV

DEC

Motore 800w



PREZZO COMPETITIVO

- Il nuovo martello 2KG ti da le migliori performance al miglior prezzo.

GRANDI PERFORMANCE

- 800 W– Più potenza per forature difficili, con un diametro fino a 26 mm
- 2,4 EPTAJoules – Grande potenza per lavorare i materiali più duri
- 3 modalità nei PH26TX/PH26T
- 15% più leggero e più piccolo rispetto al PH27(X)

Scalpellatura



PIU' DUREVOLEZZA

- Ingranaggi di metallo per una massima durevolezza
- Mandrino Fixtec per avere grande versatilità in diverse applicazioni
- Migliorata la vita utile rispetto al PH27(X)

3 MODELLI

- PH26TX – 3 modalità Fixtec
- PH26T – 3 modalità
- PFH26T – 2 modalità



**15% più leggero e
piccolo rispetto PH27**

PH26TX 4933464579

Prz Volantino : € 169

PH26T 4933464580

Prz Volantino : € 149

PFH26T 4933464581

Prz Volantino : € 129

DISPONIBILITA' DA OTTOBRE

M12™ FUEL™